



NEPTUNTM

**СИСТЕМЫ КОНТРОЛЯ
ПРОТЕЧКИ ВОДЫ**



ЗАЩИТА ОТ ПРОТЕЧКИ ВОДЫ

УПРАВЛЕНИЕ И КОНТРОЛЬ ЧЕРЕЗ ПРИЛОЖЕНИЕ НА СМАРТФОНЕ

ВОЗМОЖНОСТИ СИСТЕМЫ

- Мониторинг через смартфон показаний счетчиков расхода горячей и холодной воды **НІТ**
- Поддерживает беспроводные и проводные датчики
- Уведомление о протечке с точностью до каждой зоны
- Получение уведомлений о событиях: тревога, потеря датчика, разряд батареи
- Резервное питание



Простое управление
Бесплатное приложение



Кнопка "Открыть краны" /
Индикация "Краны открыты"

Кнопка "Закрыть краны" /
Индикация "Краны закрыты"

Режим "Уборка", при включении
которого модуль управления в течение
50 минут не реагирует на сигналы
"протечка" ото всех датчиков

Показания счетчиков воды

Уровень сигнала радиодатчика

Уровень заряда батареи радиодатчика

Сигнал "Протечка"

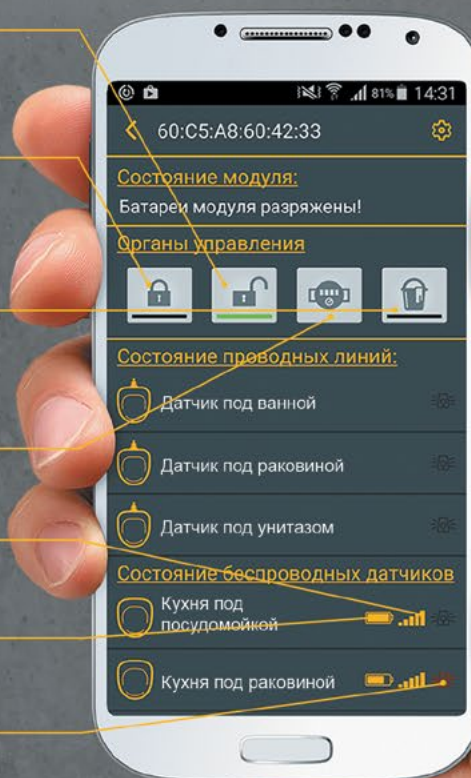

Содержание

О компании	3
Системы защиты от потопов Neptun	4
Системы. Сравнительная таблица	5
Проводные системы	6
Neptun Bugatti ProW	6
Neptun Bugatti Base	8
Neptun Base Light	10
Neptun Aquacontrol	12
Беспроводные системы	14
Neptun ProW+	14
Модули управления. Сравнительная таблица	16
Neptun ProW+WiFi	17
Neptun ProW+	18
Neptun ProW	19
Neptun Base	20
СКПВ220В-DIN и СКПВ12В-DIN	21
СКПВ220В-мини2N	22
Краны шаровые с электроприводом. Сравнительная таблица	23
Neptun Aquacontrol 220 В	24
Neptun Bugatti Pro 220 В	25
Neptun Bugatti Pro 12 В	26
Neptun Bugatti Pro 220 В (большие диаметры)	27
Датчики контроля протечки воды. Сравнительная таблица	28
SW007	29
SW005	30
RSW+ (на радиоканале)	31
Датчик-извещатель SSW001 (звуковой)	32
Дополнительное оборудование	33
Блок подключения кранов ProW	33
Блок расширения проводных датчиков ProW	34
Радиореле RR	35
Роутер RSW+	36
Схема размещения системы Neptun	37
Преимущества кранов с электроприводом Neptun	38



Компания «Специальные системы и технологии», основанная в 1991 году, является одним из крупнейших мировых производителей систем электрообогрева, электротехнической продукции и решений для инженерной инфраструктуры. Продукция «ССТ» представлена на всей территории России и экспортируется более чем в 40 стран мира, среди которых Германия, Франция, Китай, Бразилия.

«ССТ» производит все виды электрических теплых полов: нагревательные секции и маты на основе кабеля, ультратонкие кабельные фольгированные маты, пленочные теплые полы, мобильные обогреватели для дома.

Уникальная линейка терморегуляторов для теплых полов включает в себя электромеханические, электронные и программируемые модели, приборы с сенсорным дисплеем и с Wi-Fi модулем для управления обогревом через приложение для мобильных устройств.

В линейку продуктов Freezstop входят системы обогрева бытовых трубопроводов, антиобледенительные системы для кровли, водостоков, открытых площадок, дорожек и пандусов.

Помимо перечисленной продукции, компания «ССТ» производит ряд систем для комфортной и безопасной жизни: водяные теплые полы Neptun IWS, полотенцесушители, обогреватели зеркала, осушители влаги для помещений с повышенной влажностью.

Одним из инновационных продуктов компании «ССТ» является система контроля протечки воды «Neptun», которая выпускается с 2000 года.

«Neptun» – самая узнаваемая и популярная в России марка систем контроля протечки воды. Более 250 тысяч систем «Neptun» надежно защищают жилые дома, административные, офисные и производственные здания от последствий аварий систем водоснабжения и отопления.

Система контроля протечек воды «Neptun» стала победителем номинации «Лучшие пять товаров» конкурса «Лауреат года», который ежегодно проводится под эгидой Губернатора Московской области.

На всю продукцию, производимую компанией «ССТ» получены необходимые сертификаты и декларации соответствия.

Наша задача – создавать комфорт и безопасность с помощью современных технологий!

Системы защиты от потопов Neptun

Системы защиты от потопов Neptun предназначены для своевременного обнаружения и локализации протечек воды.

В случае обнаружения протечки воды, система Neptun автоматически блокирует подачу холодной и горячей воды и предотвращает потоп.

Шаровой кран

получает сигнал от модуля управления и перекрывает воду

Модуль управления

получает сигнал от датчиков контроля протечки воды и отправляет сигнал на шаровые краны

Датчик протечки

обнаруживает протечку воды и отправляет сигнал на модуль управления



Комплекты

Neptun ProW+



Neptun Bugatti ProW



Neptun Bugatti Base



Neptun Base Light



Neptun Aquacontrol



	Универсальная система с резервным источником питания. Поддерживает проводные и радио датчики.	Проводная система с резервным источником питания.	Проводная система. Оптимальный вариант.	Проводная система с одним краном для квартир с газовой колонкой.	Проводная система эконом сегмента.
Модуль управления	Neptun ProW+	Neptun ProW	Neptun Base	Neptun Base	Neptun Base
Кран	Neptun Bugatti Pro 12B (2 шт.)	Neptun Bugatti Pro 12B (2 шт.)	Neptun Bugatti Pro 220B (2 шт.)	Neptun Bugatti Pro 220B (1 шт.)	Neptun AquaControl 220B (2 шт.)
Датчик	Радиодатчик RSW+ (2 шт.) SW005 (1 шт.)	SW005 (3 шт.)	SW005 (3 шт.)	SW005 (2 шт.)	SW007 (2 шт.)
Гарантия	6 лет	6 лет	6 лет	6 лет	4 года
Рекомендуемая установка системы	в отремонтированном помещении	на этапе ремонта	на этапе ремонта	на этапе ремонта	на этапе ремонта
Возможности системы	Максимальное количество датчиков 375 шт. Максимальное количество кранов 2 шт. Имеет резервное питание, уведомление о конкретной зоне протечки. Работает на напряжении питания 12В. Предусмотрена интеграция в сторонние системы оповещения (диспетчеризация, умный дом, охранные системы и проч.)	Максимальное количество датчиков 375 шт. Максимальное количество кранов 2 шт. Имеет резервное питание, уведомление о конкретной зоне протечки. Работает на напряжении питания 12В. Предусмотрена интеграция в сторонние системы оповещения (диспетчеризация, умный дом, охранные системы и проч.)	Максимальное количество датчиков 20 шт. Максимальное количество кранов 6 шт.	Максимальное количество датчиков 20 шт. Максимальное количество кранов 6 шт.	Максимальное количество датчиков 20 шт. Максимальное количество кранов 6 шт.

Neptun ProW+



ПОДДЕРЖИВАЕТ ДО 375
ПРОВОДНЫХ ДАТЧИКОВ
И ДО 31 БЕСПРОВОДНОГО ДАТЧИКА



АВТОМАТИЧЕСКАЯ
БЛОКИРОВКА ПОДАЧИ
ВОДЫ



ДО 7 ДНЕЙ
АВТОНОМНОЙ
РАБОТЫ



ОПОВЕЩЕНИЕ
О ПРОТЕЧКЕ



ПОДДЕРЖИВАЕТ
БЕСПРОВОДНЫЕ
ДАТЧИКИ



АВТОМАТИЧЕСКИЙ
ПРОВОРОТ КРАНОВ
2 РАЗА В МЕСЯЦ



КРАНЫ 12 В



Neptun Bugatti ProW



ДО 375 ЗОН
КОНТРОЛЯ
ПРОТЕЧЕК ВОДЫ



АВТОМАТИЧЕСКАЯ
БЛОКИРОВКА ПОДАЧИ
ВОДЫ



ДО 30 СУТОК
АВТОНОМНОЙ
РАБОТЫ



ОПОВЕЩЕНИЕ
О ПРОТЕЧКЕ



АВТОМАТИЧЕСКИЙ
ПРОВОРОТ КРАНОВ
2 РАЗА В МЕСЯЦ



КРАНЫ 12 В



НАПРЯЖЕНИЕ ПОДАЕТСЯ
ТОЛЬКО ВО ВРЕМЯ
ПЕРЕКРЫТИЯ ВОДЫ



Neptun Bugatti Base



ДО 20 ЗОН КОНТРОЛЯ
ПРТЕЧЕК ВОДЫ



АВТОМАТИЧЕСКАЯ
БЛОКИРОВКА ПОДАЧИ
ВОДЫ



НАПРЯЖЕНИЕ ПОДАЕТСЯ
ТОЛЬКО ВО ВРЕМЯ
ПЕРЕКРЫТИЯ ВОДЫ



ОПОВЕЩЕНИЕ
О ПРТЕЧЕКЕ



АВТОМАТИЧЕСКИЙ
ПРВОРОТ КРАНОВ
1 РАЗ В МЕСЯЦ



Системы «Neptun Bugatti Base»

Описание: Проводная система среднего ценового сегмента с оптимальной комплектацией. В состав входят краны итальянской фирмы Bugatti и российские компоненты (модуль и датчики).



ОПТИМАЛЬНЫЙ ВАРИАНТ

Состав комплекта:



Напряжение питания: 220 В

Комплект производится в двух исполнениях: с кранами диаметром ½" и с кранами диаметром ¾"

Гарантия: 6 лет

Схема подключения компонентов системы:

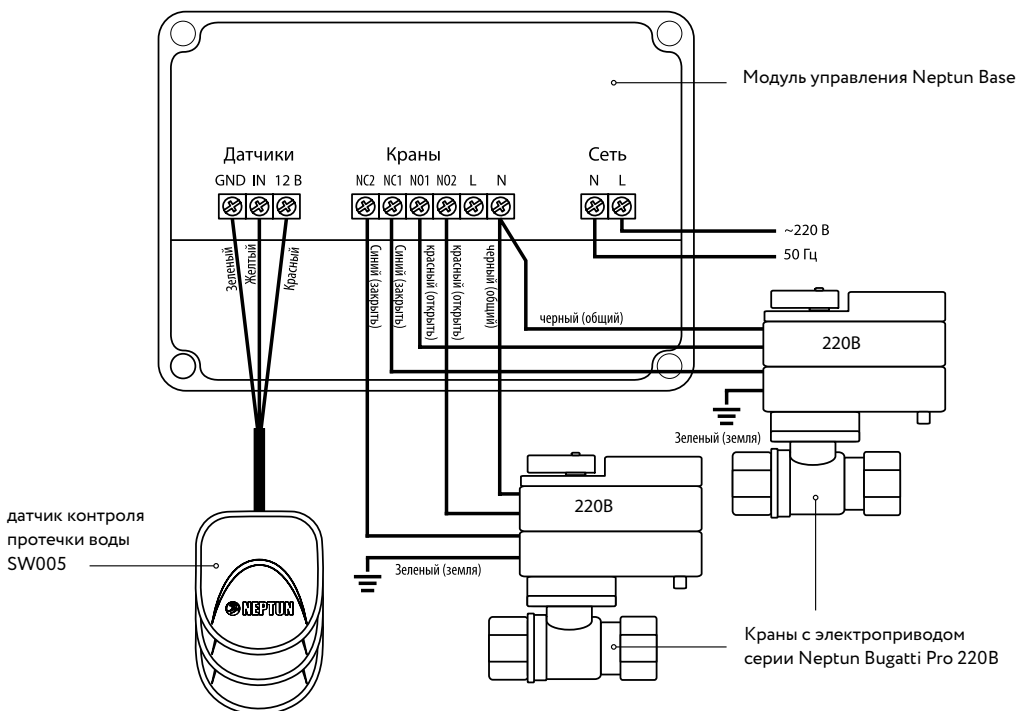

Neptun Base Light



ДО 20 ЗОН КОНТРОЛЯ
ПРТЕЧЕК ВОДЫ



АВТОМАТИЧЕСКАЯ
БЛОКИРОВКА ПОДАЧИ
ВОДЫ



НАПРЯЖЕНИЕ ПОДАЕТСЯ
ТОЛЬКО ВО ВРЕМЯ
ПЕРЕКРЫТИЯ ВОДЫ



ОПОВЕЩЕНИЕ
О ПРТЕЧЕКЕ



АВТОМАТИЧЕСКИЙ
ПРОВОРОТ КРАНОВ
1 РАЗ В МЕСЯЦ



Системы «Neptun Base Light»

Описание: Проводная система с одним краном итальянской фирмы Bugatti и российскими компонентами (модуль и датчики). Система предназначена для установки в квартиры с газовой колонкой, где подведено только холодное водоснабжение.



ВАРИАНТ С ОДНИМ
КРАНОМ ДЛЯ КВАРТИР
С ГАЗОВОЙ КОЛОНКОЙ

Состав комплекта:



①
МОДУЛЬ УПРАВЛЕНИЯ
Neptun Base

1 шт.



②
ДАТЧИК КОНТРОЛЯ ПРОТЕЧКИ ВОДЫ
SW005

2 шт.



③
КРАН ШАРОВОЙ С ЭЛЕКТРОПРИВОДОМ
СЕРИИ NEPTUN BUGATTI PRO 220B

1 шт.

Напряжение питания: 220 В

Комплект производится в двух исполнениях: с кранами диаметром ½" и с кранами диаметром ¾"

Гарантия: 6 лет

Схема подключения компонентов системы:

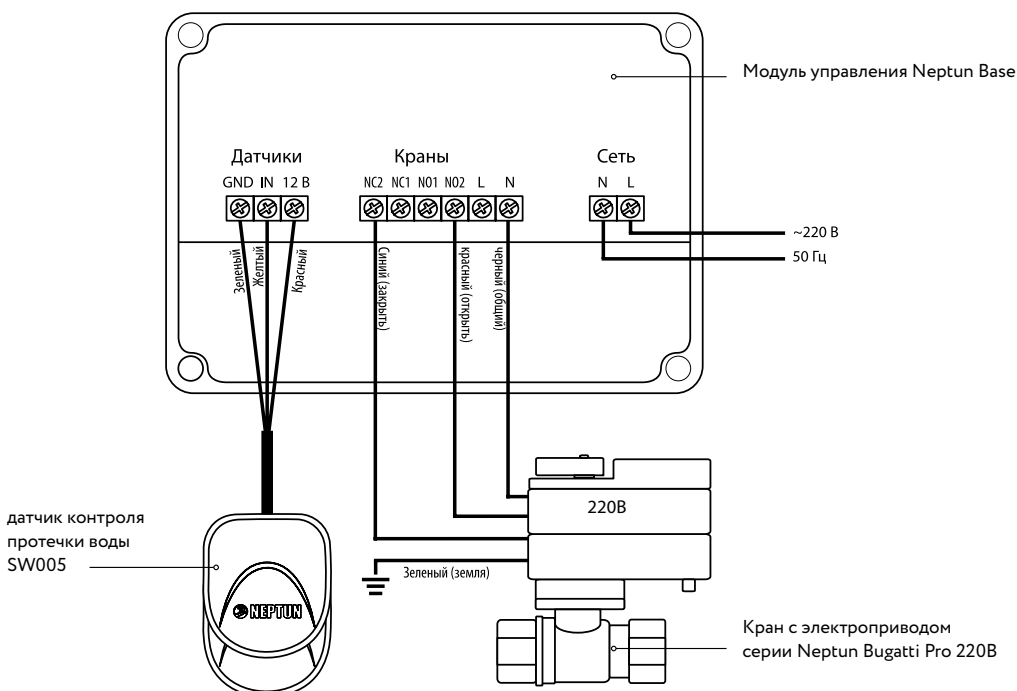

Neptun Aquacontrol



НАДЕЖНАЯ СИСТЕМА
ПО МИНИМАЛЬНОЙ
ЦЕНЕ



ДО 20 ЗОН КОНТРОЛЯ
ПРОТЕЧЕК ВОДЫ



АВТОМАТИЧЕСКАЯ
БЛОКИРОВКА ПОДАЧИ
ВОДЫ



НАПРЯЖЕНИЕ
ПОДАЕТСЯ
ТОЛЬКО ВО ВРЕМЯ
ПЕРЕКРЫТИЯ ВОДЫ



ОПОВЕЩЕНИЕ
О ПРОТЕЧКЕ



УНИВЕРСАЛЬНЫЕ
ДАТЧИКИ



АВТОМАТИЧЕСКИЙ
ПРОВОРОТ КРАНОВ
1 РАЗ В МЕСЯЦ



Системы «Neptun Aquacontrol»

Описание: Надежная защита по доступной цене.
Проводная система с надежными кранами из горячекованной латуни, базовым модулем управления и универсальными датчиками.

СИСТЕМА ПО
МИНИМАЛЬНОЙ ЦЕНЕ

Состав комплекта:



Напряжение питания: 220 В

Комплект производится в двух исполнениях: с кранами диаметром ½" и с кранами диаметром ¾"

Гарантия: 4 года

Схема подключения компонентов системы:

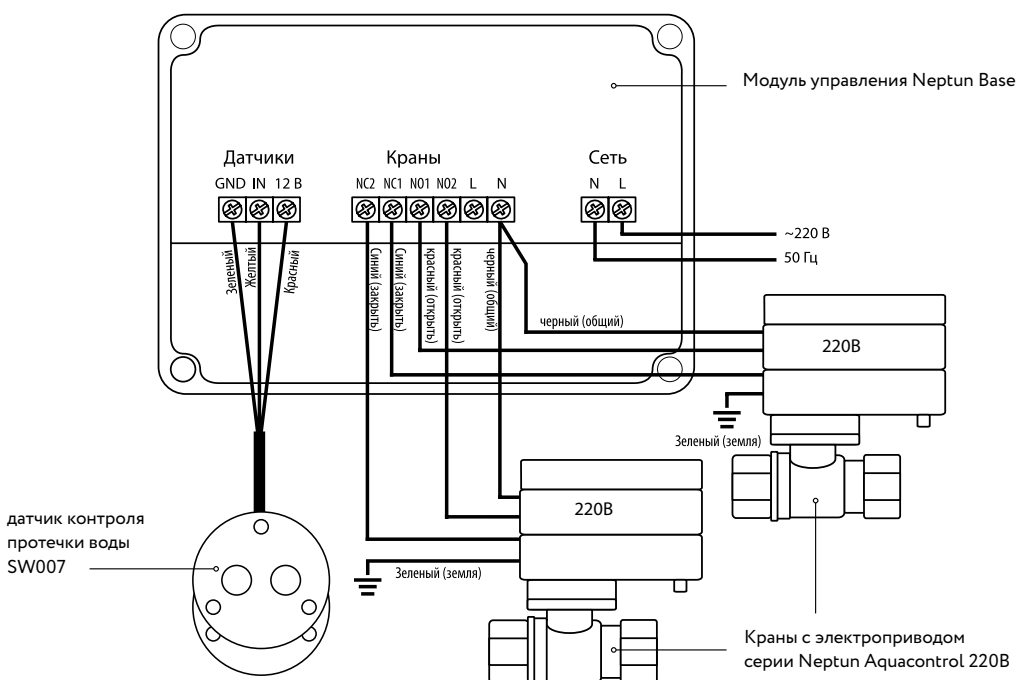

Модули управления



Технические характеристики

	СКПВ220В-мини2N	СКПВ220В-DIN и СКПВ12В-DIN	Neptun Base	Neptun ProW	Neptun ProW+	Neptun ProW+ WiFi
Тип монтажа	в распаечную коробку в стене	В ШУ на DIN-рейку	накладной монтаж	накладной монтаж	накладной монтаж	накладной монтаж
Напряжение питания	220 В ±10 В, 50 Гц	220 В ± 10 В, 50 Гц 12 В постоянного тока	220 В ± 10 В, 50 Гц	220 В ± 10 В, 50 Гц и/или 12 В постоянного тока (от внешнего БП)	220 В ± 10 В, 50 Гц и/или 12 В постоянного тока (от внешнего БП)	220 В ± 10 В, 50 Гц и/или 12 В постоянного тока (от внешнего БП)
Максимальный ток нагрузки	0,5 А	5 А	5 А	0,85 А	0,85 А	0,85 А
Потребляемая мощность (в режиме ожидания)	не более 2 Вт	не более 0,2 Вт	не более 1,5 Вт	не более 0,5 Вт	не более 0,5 Вт	не более 0,5 Вт
Степень защиты	IP20	IP20	IP54	IP54	IP54	IP54
Габаритные размеры Д*Ш*В	80,5*80,5*58,5 мм	86*70*58 мм	115*105*40 мм	164,5*116*45 мм	164,5*116*45 мм	164,5*116*45 мм
Наличие резервного питания	нет	нет	нет	Батарейки (CR-123)- 4 шт	Батарейки (CR-123)- 4 шт	Батарейки (CR-123)- 4 шт
Время работы на резервном питании	-	-	-	до 30 суток	до 7 суток	до 7 суток

Функциональные возможности

Кол-во подключаемых шаровых кранов с электроприводом	не более 2 шт.	не более 8 шт	не более 6 шт.	не более 2 шт	не более 2 шт	не более 2 шт
Автоматический проворот кранов	нет	нет	1 раз в месяц	2 раза в месяц	2 раза в месяц	2 раза в месяц
Кол-во подключаемых проводных датчиков	до 5 шт.	до 10 шт.	до 20 шт.	до 375 шт.	до 375 шт.	до 375 шт.
Кол-во подключаемых радио датчиков	-	-	-	-	до 32 шт.	до 32 шт.
Интеграция со сторонними системами оповещения	-	Выход типа "сухой контакт"	-	Вход/выход типа "сухой контакт"	Вход/выход типа "сухой контакт"	Вход/выход типа "сухой контакт"

Дополнительные возможности

Мониторинг расхода холодной и горячей воды	-	-	-	-	-	есть
Управление со смартфона по Wi Fi	-	-	-	-	-	есть
Адресная индикация протечки	-	-	-	4 зоны	4 зоны	4 зоны
Индикация состояния шарового крана (откр/закр)	-	-	-	есть	есть	есть
Индикация состояния резервного питания	-	-	-	есть	есть	есть
Открытие и закрытие шарового крана с панели модуля	-	-	-	есть	есть	есть
Возможность удаленного управления кранами (открытие/закрытие через отдельный выключатель)	-	-	-	есть	есть	есть
Возможность подключения внешнего источника питания	-	-	-	есть	есть	есть
Кол-во подключаемых шаровых кранов с электроприводом при использовании внеш. блока питания	-	-	-	до 6 шт.	до 6 шт.	до 6 шт.

МОДУЛЬ УПРАВЛЕНИЯ Neptun ProW+ WiFi

Контроль и управление через приложение на смартфоне.
Мониторинг через смартфон показаний счетчиков расхода горячей и холодной воды.
Поддерживает беспроводные и проводные датчики.
Совместим со всеми кранами и датчиками Neptun.

- Краны с напряжением питания 12 В – прямое подключение;
- Краны с напряжением питания 220 В – подключение через блок подключения кранов.



Управление со смартфона по Wi-Fi

Технические характеристики

Напряжение питания	220 AC, 12 DC
Максимальный ток нагрузки	0,85 А
Потребляемая мощность	не более 0,5 Вт
Рабочая частота радиосигнала	433,92 МГц
Максимальный ток перекидных контактов реле	5 А
Время срабатывания	не более 2 с
Время непрерывной работы	не ограничено
Макс. кол-во подключаемых датчиков контроля протечек воды серии SW:	до 375 шт.
Макс. кол-во подключаемых радиодатчиков серии RSW+	32 шт.
Кол-во подключаемых шаровых кранов с электроприводом при использовании внутр. блока питания	2 шт.
Кол-во подключаемых шаровых кранов с электроприводом при использовании внеш. блока питания (рекомендуется использовать блоки питания с током потребления 3 А)	6 шт.
Мощность резервного питания	10 Вт
Элементы питания	тип CR123- 4 шт.
Время работы на резервном питании	до 7 суток
Степень защиты	IP54
Габаритные размеры Д×Ш×В	164,5×116×45 мм
Масса	не более 250 г (без батареек)
Гарантия	6 лет
Срок эксплуатации	7 лет
Монтаж	накладной

Схема подключения датчиков и электроприводов шаровых кранов к модулю управления:

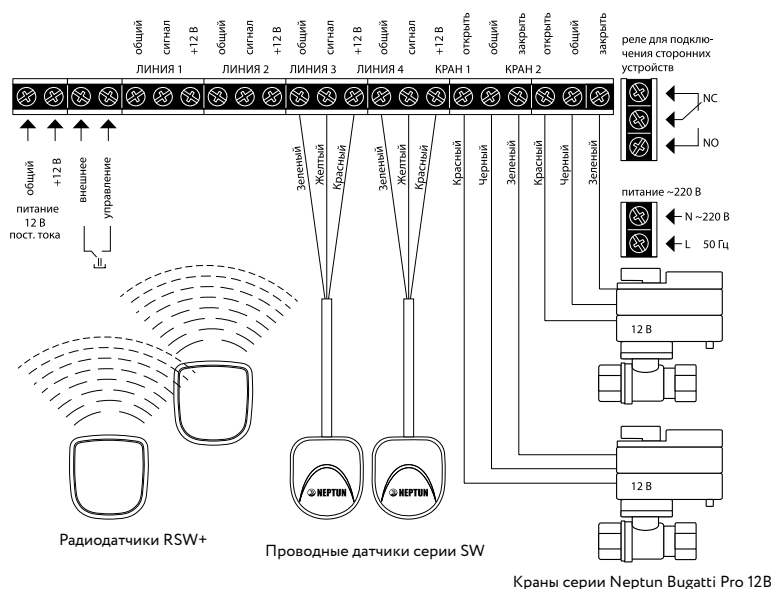

Функции :

1. Управление и мониторинг состояния системы водоснабжения со смартфона.
2. Автоматический проворот крана 2 раза в месяц или принудительно через приложение в смартфоне.
3. Переход на резервное питание в случае отключения питания.
4. Адресность места протечки (индикация по 4-м зонам) с информированием на смартфон.
5. Подача сигнала в сторонние системы оповещения в момент протечки.
6. Индикация состояния шарового крана (откр./закрыт.) на панели модуля и на смартфоне пользователя.
7. Индикация состояния резервного питания на панели модуля и на экране смартфона.
8. Мониторинг показаний счетчиков расхода воды через приложение на смартфоне.

МОДУЛЬ УПРАВЛЕНИЯ Neptun ProW+

Управляющее устройство для систем контроля протечек воды с расширенным функционалом. Поддерживает проводные и радио датчики контроля протечки воды. Обеспечивает световое и звуковое оповещение об аварии. Имеет резервное питание. Предусмотрена интеграция в сторонние системы оповещения (охранные системы, умный дом и пр.)



Технические характеристики

Напряжение питания	220 AC, 12 DC
Максимальный ток нагрузки	0,85 А
Рабочая частота радиосигнала	433,92 МГц
Потребляемая мощность в режиме ожидания	не более 0,5 Вт
Максимальный ток перекидных контактов реле	5 А
Время срабатывания	не более 2 с
Время непрерывной работы	не ограничено
Макс. кол-во подключаемых датчиков контроля протечек воды серии SW:	до 375 шт.
Мощность резервного источника питания	10 Вт
Макс. кол-во подключаемых радиодатчиков серии RSW+	32 шт.
Кол-во подключаемых шаровых кранов с электроприводом при использовании внутр. блока питания	2 шт.
Кол-во подключаемых шаровых кранов с электроприводом при использовании внеш. блока питания (рекомендуется использовать блоки питания с током потребления 3 А)	6 шт.
Время работы при отключении электропитания (на резервном питании)	до 7 суток
Элементы питания	CR 123 – 4 шт.
Степень защиты	IP54
Габаритные размеры Д×Ш×В	164,5×116×45 мм
Масса	не более 250 г (без батареек)
Гарантия	6 лет
Срок эксплуатации	7 лет
Монтаж	накладной

Схема подключения датчиков и электроприводов шаровых кранов к модулю управления:

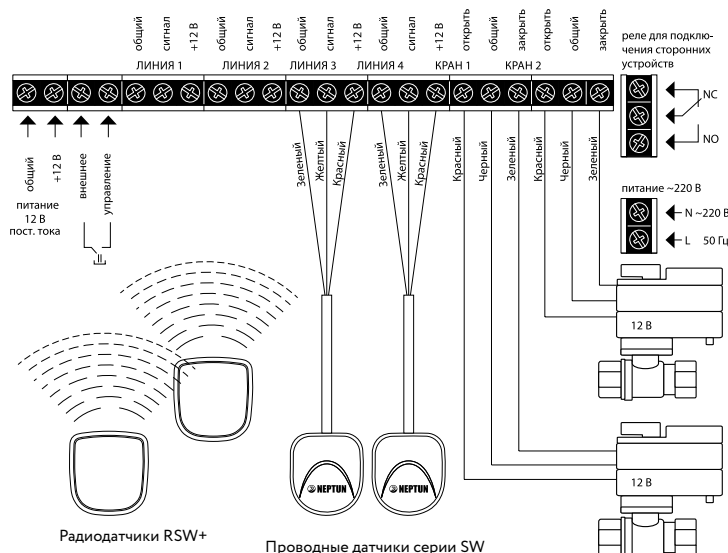

Функции :

1. Защита кранов от закипания (автоматический проворот крана 2 раза в месяц).
2. Напряжение питания на кранах –12 В пост. тока
3. Встроенный источник резервного питания.
4. Адресность – возможность индикации протечек по 4 линиям.
5. Возможность подключения блоков расширения проводных датчиков и кранов.
6. Возможность подключения систем оповещения, охранных систем (наличие слаботочного реле).
7. Индикация состояния шарового крана (откр./закр.).
8. Индикация состояния резервного питания.
9. Возможность открытия и закрытия шарового крана с модуля управления.
10. Возможность удаленного управления кранами (открытие/закрытие).
11. Контроль радиодатчиков (ожидание сигнала о протечке, контроль состояния элемента питания датчика и контроль наличия связи с датчиком).

Краны серии Neptun Bugatti Pro 12B

МОДУЛЬ УПРАВЛЕНИЯ Neptun ProW

Управляющее устройство для систем контроля протечек воды с расширенными возможностями управления. Поддерживает проводные датчики контроля протечки воды. Обеспечивает световое и звуковое оповещение об аварии. Имеет резервное питание. Предусмотрена интеграция в сторонние системы оповещения (охранные системы, умный дом и пр.)



Технические характеристики

Напряжение питания	220 AC, 12 DC
Максимальный ток нагрузки	0,85 А
Потребляемая мощность в режиме ожидания	не более 0,5 Вт
Время срабатывания	не более 2 с
Время непрерывной работы	не ограничено
Максимальное количество подключаемых датчиков контроля протечек воды серии SW:	до 375 шт.
Кол-во подключаемых шаровых кранов с электроприводом при использовании внутр. блока питания	2 шт.
Кол-во подключаемых шаровых кранов с электроприводом при использовании внеш. блока питания (рекомендуется использовать блоки питания с током потребления 3 А)	6 шт.
Время работы при отключении электропитания в дежурном режиме	30 суток
Элементы питания	CR 123 – 4 шт.
Степень защиты	IP54
Габаритные размеры Д×Ш×В	164,5×116×45 мм
Масса	не более 250 г (без батареек)
Максимальный ток перекидных контактов реле	5 А
Гарантия	6 лет
Срок эксплуатации	7 лет
Монтаж	накладной

Схема подключения датчиков и электроприводов шаровых кранов к модулю управления:

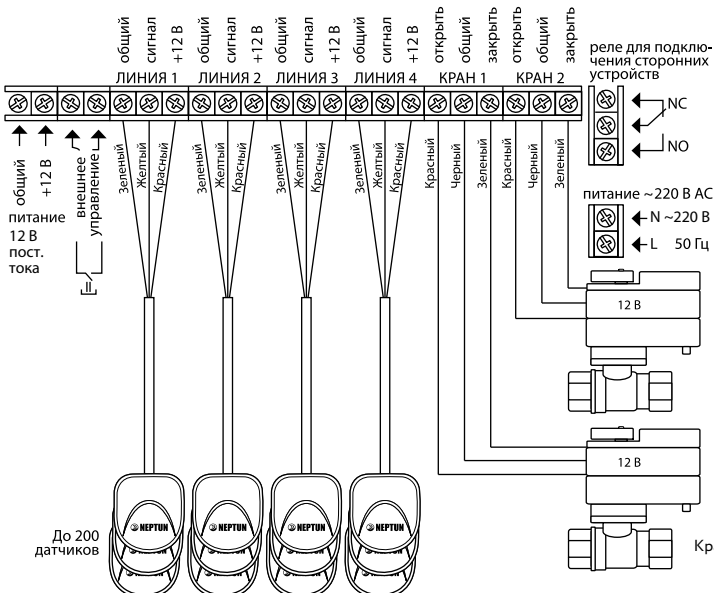

Функции :

1. Защита кранов от закипания (автоматический проворот крана 2 раза в месяц).
2. Напряжение питания на кранах – 12 В пост. тока
3. Встроенный источник резервного питания.
4. Адресность – возможность индикации протечек по 4 линиям.
5. Возможность подключения блоков расширения проводных датчиков и кранов.
6. Возможность подключения систем оповещения, охранных систем (наличие слаботочного реле).
7. Индикация состояния шарового крана (откр./закр.).
8. Индикация состояния резервного питания.
9. Возможность открытия и закрытия шарового крана вручную (кнопка на модуле).

Краны серии Neptun Bugatti Pro 12 В

МОДУЛЬ УПРАВЛЕНИЯ Neptun Base

Управляющее устройство для систем контроля протечек воды с проводными датчиками. Обеспечивает световое и звуковое оповещение об аварии. Предназначен для бытового применения.



Технические характеристики

Напряжение питания	220 В ± 10 В, 50 Гц
Максимальный ток нагрузки	5 А
Потребляемая мощность	не более 1,5 Вт
Время срабатывания	не более 2 с
Время непрерывной работы	не ограничено
Максимальное количество подключаемых датчиков контроля протечек воды серии SW	20 шт.
Максимальное количество подключаемых кранов шаровых с электроприводом	6 шт.
Степень защиты	IP54
Габаритные размеры Д×Ш×В	115×105×40 мм
Масса	250 г
Гарантия	6 лет
Срок эксплуатации	7 лет
Монтаж	накладной

Схема подключения датчиков и электроприводов шаровых кранов к модулю управления:

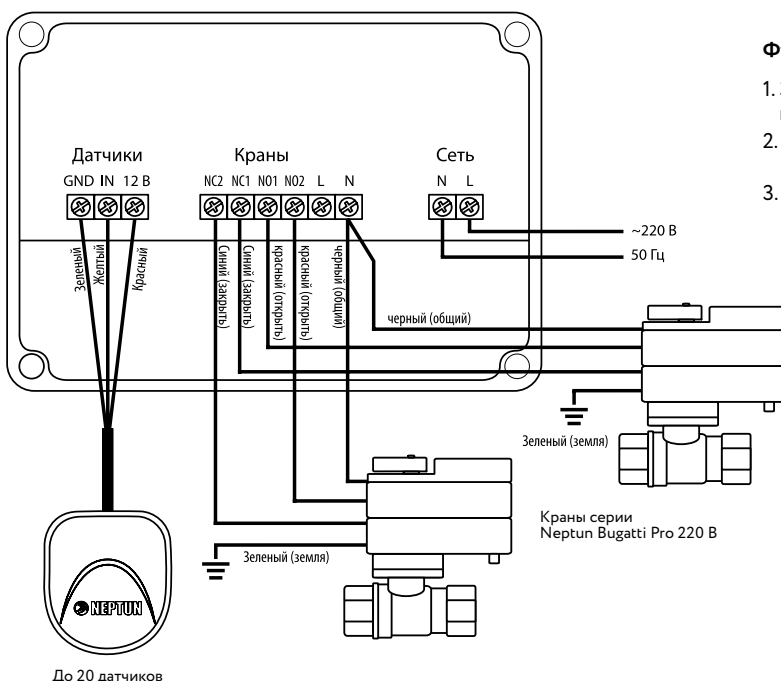

Функции :

1. Защита кранов от закипания (автоматический проворот 1 раз в месяц).
2. Напряжение на краны подается только в момент их проворота.
3. Напряжение питания 220 В.

До 20 датчиков

МОДУЛИ УПРАВЛЕНИЯ СКПВ220В-DIN и СКПВ12В-DIN

Управляющее устройство для систем контроля протечек воды и внешних устройств. Предназначен для систем с проводными датчиками протечки воды. Обеспечивает световое и звуковое оповещение об аварии. Предназначен для бытового и промышленного использования. Для размещения на DIN-рейку в шкаф управления.



Технические характеристики

Напряжение питания	220 В ± 10 В, 50 Гц 12 В постоянного тока
Максимальный ток нагрузки	0,5 А
Потребляемая мощность	не более 0,2 Вт
Время срабатывания	не более 2 с
Время непрерывной работы	не ограничено
Максимальное количество подключаемых датчиков контроля протечек воды серии SW	10 шт.
Максимальное количество подключаемых кранов шаровых с электроприводом	8 шт.
Степень защиты	IP20
Габаритные размеры Д×Ш×В	86×70×58 мм
Масса	не более 250 г
Гарантия	3 года
Срок эксплуатации	7 лет
Монтаж	На DIN-рейку в шкаф управления

Схема подключения датчиков и электроприводов шаровых кранов к модулю управления:

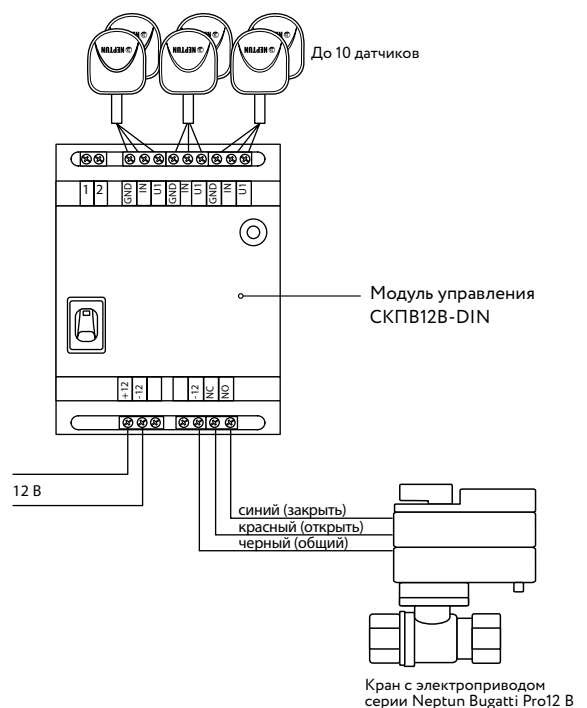
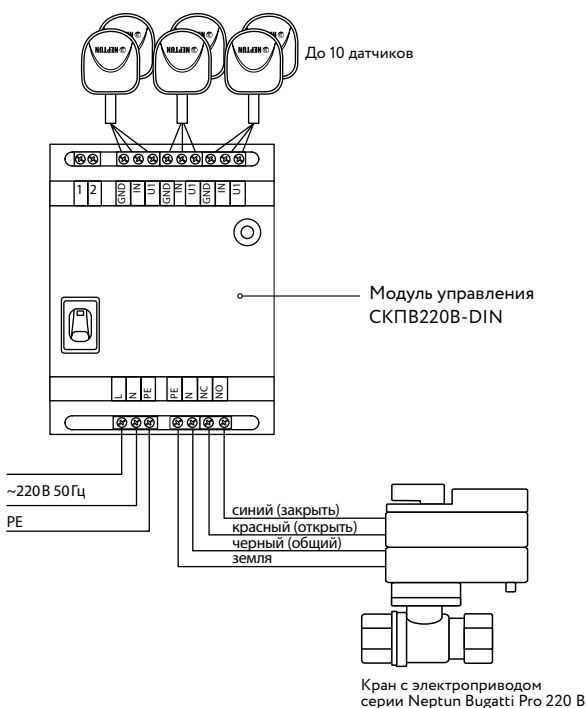

КОНТРОЛЛЕР СКПВ220В-мини2N

Контроллер СКПВ220В-мини2N предназначен для систем с проводными датчиками контроля протечки воды. Обеспечивает световое и звуковое оповещение об аварии. Устанавливается на стене в монтажную коробку.



Технические характеристики

Напряжение питания	220 В ±10 В, 50 Гц
Выходное реле	нормально разомкнутое, 0,5 А
Потребляемая мощность	не более 2 Вт
Время срабатывания	не более 2 с
Время непрерывной работы	не ограничено
Максимальное количество подключаемых датчиков контроля протечек воды серии SW	5 шт.
Максимальное количество подключаемых кранов шаровых с электроприводом	2 шт.
Степень пылевлагозащиты	IP20
Габаритные размеры Д×Ш×В	80,5×80,5×58,5мм
Масса	200 г
Гарантия	3 года
Монтаж	встраиваемый в стену (монтажная коробка)

Схема подключения датчиков и электроприводов шаровых кранов к модулю управления:

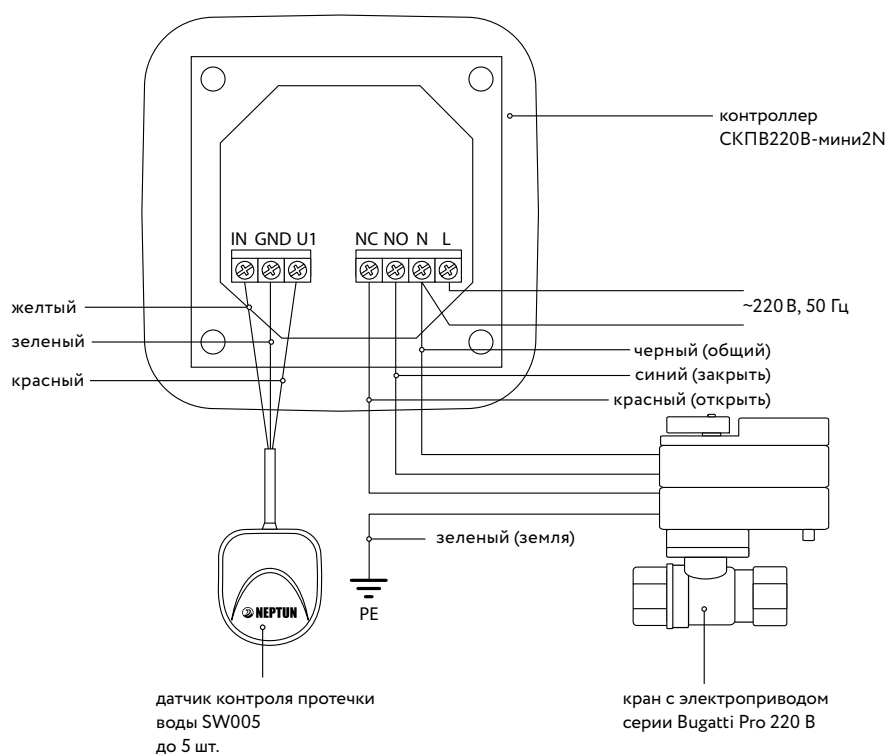

Краны шаровые



Aquacontrol 220B



Bugatti Pro 220B



Bugatti Pro 12B



Bugatti Pro 220B

Ассортимент по диаметрам кранов	½, ¾, 1	½, ¾, 1	½, ¾, 1	1½, 2
Материал корпуса крана	латунь CW617N горячекованная, пескоструенный, никелированный			
Материал шара	латунь CW617N ковванная, полированный, хромированный			
Материал штока	латунь CW617N	латунь CW614N (взрывобезопасное исполнение)		
Уплотнение шара	2 кольца из E.P.D.M. 2 седла P.T.F.E. (фторопласт с добавлением вторичного сырья)	2 кольца VIRGIN P.T.F.E. (первичный фторопласт)		
Уплотнение штока	2 кольца из каучука (NBR)	2 кольца из фторкаучука (VITON)		2 кольца из каучука (NBR)
Максимальное давление	16 бар	40 бар		25 бар
Максимальная температура рабочей среды	до 90 °C	до 120 °C		
Рабочие жидкости	вода или любая жидкость совместимая с P.T.F.E. и E.P.D.M.	вода или любая жидкость совместимая с P.T.F.E.		вода или любая жидкость совместимая с P.T.F.E. и N.B.R.
Класс по типу проточной части	полнопроходный			
Время закрытия	18 с	21 с		60 с
Крутящий момент	8 Нм	9 Нм	16 Нм	31 Нм
Потребляемая мощность	10 Вт (в момент закрытия/открытия)	10 Вт (в момент закрытия/открытия)	1,4Вт (в момент закрытия/открытия)	10 Вт (в момент закрытия/открытия)
Минимальный ресурс изделия	не менее 100 000 циклов	не менее 100 000 циклов		
Ручное закрытие/открытие	Отсоединить привод и повернуть шток с помощью ключа	Повернуть ручку управления на корпусе крана		
В момент покоя краны не потребляют электроэнергию				
Продукт произведен в Китае по заказу ООО "ССТ". Мы проводим 100% контроль качества сырья и продукции.		Продукт совместного производства ООО "ССТ" и итальянской фирмы Bugatti Valvosanitaria S.p.A.		

КРАН ШАРОВОЙ С ЭЛЕКТРОПРИВОДОМ Neptun Aquacontrol 220 В

Кран предназначен для блокировки подачи воды посредством электропривода в системах водоснабжения и отопления. Предусмотрена индикация состояния крана на корпусе электропривода. Полнопроходный.



Технические характеристики

ШАРОВОЙ КРАН:

Диаметр условного прохода, DN	½", ¾", 1"
Условное нормативное давление, PN	16 бар
Рабочие жидкости	вода или любая жидкость, совместимая с P.T.F.E и E.P.D.M.
Максимальная температура рабочей среды	до 90 °C
Класс по типу проточной части затворного органа	полнопроходный
Тип концевой резьбы	трубная G1/2" ~G1"
Материал корпуса	латунь CW617N горячекованная
Материал шара	латунь CW617N
Материал штока	латунь CW617N
Уплотнение шара	2 кольца из E.P.D.M. 2 кольца P.T.F.E.
Уплотнение штока	2 кольца из NBR

ЭЛЕКТРОПРИВОД:

Серия Neptun AquaControl	220В
Напряжение питания	220 В, 50 Гц
Потребляемая мощность	10 Вт
Крутящий момент	8 Н·м
Время срабатывания	18 с
Степень защиты	IP67
Окружающая температура воздуха при эксплуатации	-10 °C ... + 70 °C
Допустимая влажность окружающей среды	не более 95 % (без конденсации)
Материал шестеренок электропривода	сталь
Гарантия	4 года

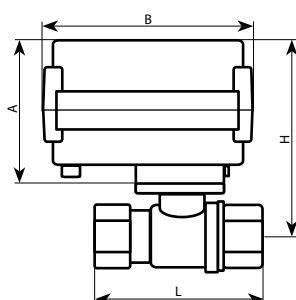

Модель	A	B	L	H	ширина	вес, гр
Neptun AquaControl 220В ½"	64	85,5	55	93,5	72,6	583
Neptun AquaControl 220В ¾"	64	85,5	60	97	72,6	679
Neptun AquaControl 220В 1"	64	85,5	70,5	101	72,6	854

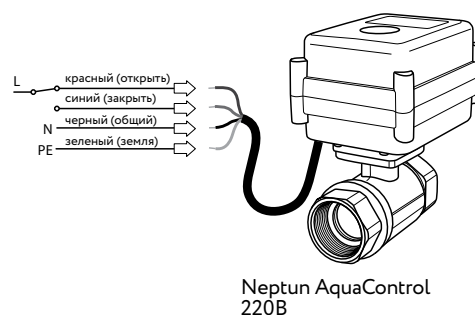

Neptun AquaControl 220В

КРАН ШАРОВОЙ С ЭЛЕКТРОПРИВОДОМ Neptun Bugatti Pro 220 B

Шаровой кран изготовлен из горячекованной латуни и оснащен металлическими шестернями. Кран предназначен для блокировки подачи воды в системах водоснабжения и отопления. Предусмотрено ручное управление краном с помощью рычага на корпусе электропривода. Полнопроходный.



Шаровой кран
произведен
в Италии

Технические характеристики

ШАРОВОЙ КРАН:	
Диаметр условного прохода, DN	½", ¾", 1"
Условное нормативное давление, PN	40 бар
Рабочие жидкости	вода или любая жидкость, совместимая с P.T.F.E.
Максимальная температура рабочей среды	до 120 °C
Класс по типу проточной части затворного органа	полнопроходный
Тип концевой резьбы	трубная G½" ~G1"
Материал корпуса	латунь CW617N горячекованная, пескоструенный, никелированный
Материал шара	латунь CW617N горячекованная, полированный, хромированный
Материал штока	латунь CW614N (взрывобезопасное исполнение)
Уплотнение шара	2 седла из первичного фторопласта VIRGIN P.T.F.E. (зеленого), 2 кольца из NBR
Уплотнение штока	2 кольца из фторкаучука (VITON)
ЭЛЕКТРОПРИВОД:	
Напряжение питания	220 В, 50 Гц
Потребляемая мощность	10 Вт
Крутящий момент	9 Н·м
Время срабатывания	21 с
Минимальный ресурс изделия	>100000 циклов откр./закр.
Диапазон температур окружающей среды	0 °C ... + 60 °C
Допустимая влажность окружающей среды	не более 95 % (без конденсации)
Степень защиты электропривода	IP64
Материал шестеренок электропривода	сталь
Длина соединительного провода	0,5 м
Гарантия	6 лет

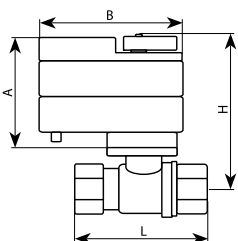

Модель	A	B	L	H	ши-рина	вес, гр
Neptun Bugatti Pro 220B ½"	70	86	62	100	70	745
Neptun Bugatti Pro 220B ¾"	70	86	68	103	70	838
Neptun Bugatti Pro 220B 1"	70	86	83	112	70	1027

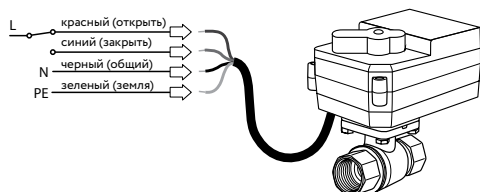

КРАН ШАРОВОЙ С ЭЛЕКТРОПРИВОДОМ Neptun Bugatti Pro 12 B

Мощный шаровой кран изготовлен из горячекованной латуни и оснащен металлическими шестернями. Кран предназначен для блокировки подачи воды в системах водоснабжения и отопления. Предусмотрено ручное управление краном с помощью рычага на корпусе электропривода. Полнопроходный. Не подвержен закисанию.



Шаровой кран
произведен
в Италии

Технические характеристики

ШАРОВОЙ КРАН:

Диаметр условного прохода, DN	½", ¾", 1"
Условное нормативное давление, PN	40 бар
Рабочие жидкости	вода или любая жидкость, совместимая с P.T.F.E.
Максимальная температура рабочей среды	до 120 °C
Класс по типу проточной части затворного органа	полнопроходный
Тип концевой резьбы	трубная G½" ~G1"
Материал корпуса	латунь CW617N горячекованная, пескоструенный, никелированный
Материал шара	латунь CW617N горячекованная, полированный, хромированный
Материал штока	латунь CW614N (взрывобезопасное исполнение)
Уплотнение шара	2 седла из первичного фторопласта VIRGIN P.T.F.E. (зеленого), 2 кольца из NBR
Уплотнение штока	2 кольца из фторкаучука (VITON)

ЭЛЕКТРОПРИВОД:

Напряжение питания	от 6 до 16 В постоянного тока
Потребляемая мощность	1,4 Вт
Крутящий момент	16 Н·м
Время срабатывания	21 с
Минимальный ресурс изделия	>100000 циклов откр./закр.
Диапазон температур окружающей среды	0 °C ... + 60 °C
Допустимая влажность окружающей среды	не более 95 % (без конденсации)
Степень защиты электропривода	IP64
Материал шестеренок электропривода	сталь
Длина соединительного провода	0,5 м
Гарантия	6 лет

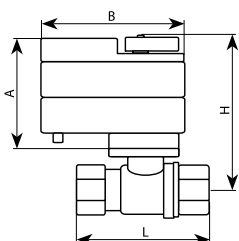

Модель	A	B	L	H	ши-рина	вес, гр
Neptun Bugatti Pro 12B ½"	70	86	62	100	70	722
Neptun Bugatti Pro 12B ¾"	70	86	68	103	70	811
Neptun Bugatti Pro 12B 1"	70	86	83	112	70	1006

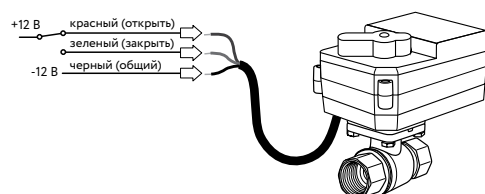

КРАН ШАРОВОЙ С ЭЛЕКТРОПРИВОДОМ Neptun Bugatti Pro 220 B

Шаровой кран изготовлен из горячекованной латуни и оснащен металлическими шестернями. Кран предназначен для блокировки подачи воды в системах водоснабжения и отопления. Предусмотрено ручное управление краном с помощью рычага на корпусе электропривода. Полнопроходный.



Шаровой кран
произведен
в Италии

Технические характеристики

ШАРОВОЙ КРАН:

Диаметр условного прохода, DN	1¼", 1½", 2"
Условное нормативное давление, PN	25 бар
Рабочие жидкости	вода или любая жидкость, совместимая с P.T.F.E. и N.B.R.
Максимальная температура рабочей среды	до 120 °C
Класс по типу проточной части затворного органа	полнопроходный
Тип концевой резьбы	трубная резьба по ISO 7:2000
Материал корпуса	латунь CW617N горячекованная, пескоструенный, никелированный
Материал шара	латунь CW617N горячекованная, полированный, хромированный
Материал штока	латунь CW614N (взрывобезопасное исполнение)
Уплотнение шара	2 седла из первичного фторопласта VIRGIN P.T.F.E. (зеленого), 2 кольца из NBR
Уплотнение штока	2 кольца из N.B.R.

ЭЛЕКТРОПРИВОД:

Напряжение питания	220 В, 50 Гц
Потребляемая мощность	10 Вт
Крутящий момент	31 Н·м
Время срабатывания	60 с
Минимальный ресурс изделия	>100000 циклов откр./закр.
Диапазон температур окружающей среды	-10 °C ... + 50 °C
Допустимая влажность окружающей среды	не более 95 % (без конденсации)
Степень защиты электропривода	IP64
Материал шестеренок электропривода	сталь
Длина соединительного провода	0,5 м
Гарантия	6 лет

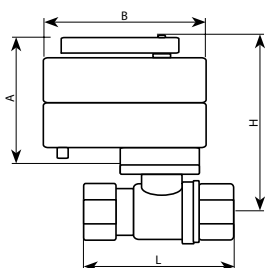

Модель	A	B	L	H	ши-рина	вес, гр
Neptun Bugatti Pro 220B 1½	79	112	107	145	76	2175
Neptun Bugatti Pro 220B 2	79	112	124	149	88	3020

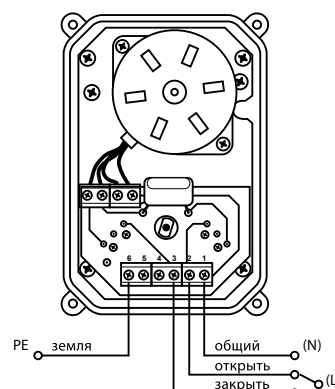

Датчики контроля протечки воды

Проводные датчики



SW007



SW005

Беспроводные датчики



RSW+
на радиоканале



SSW001 (звуковой)

Тип прибора	датчик контроля протечки	датчик контроля протечки	датчик контроля протечки	датчик извещатель о протечке
Форма	круглая универсальная (под коронку)	фирменный дизайн	фирменный дизайн	фирменный дизайн
Размер	54*12,5 мм	52*45*14 мм	60*55*23 мм	95*60*30 мм
Длина установочного провода	2 м	2 м (5, 10, 15, 20 м дополнительно)	-	-
Степень защиты	IP67	IP67	IP67	IP20
Максимальное удаление от контроллера	500 м	500 м	50 м в прямой видимости 100 м при использовании роутера	в любом месте
Масса	50 г	60 г	50 г	150 г
Гарантия	4 года	6 лет	6 лет	6 лет

ДАТЧИК КОНТРОЛЯ ПРОТЕЧКИ ВОДЫ SW007

Датчик контроля протечки воды предназначен для выработки сигнала при попадании на него воды. Датчик подключен к безопасному источнику питания и не представляет опасности при прикосновении к пластинам-контактам.



Технические характеристики

Габаритные размеры (Ø × В)	54 × 12,5 мм
Длина установочного провода	2 м
Тип выходного сигнала	Открытый коллектор, max 50 мА
Напряжение питания $U_{пит}$	От +12 В до +24 В постоянного тока
Температурный диапазон окруж. среды	+5 °С ... +40 °С
Максимальное удаление от контроллера	500 м
Степень защиты	IP67
Масса	не более 50 г
Гарантия	4 года

Таблица цветовой маркировки проводов

Цвета проводов	Красный	Желтый	Зеленый
Назначение проводов	+ $U_{пит}$	IN	GND

Совместим:

- СКПВ220В-мини2N
- СКПВ220В-DIN
- СКПВ12В-DIN
- Neptun Base
- Neptun ProW
- Neptun ProW+
- Neptun ProW+ WiFi
- Блок расширения проводных датчиков ProW

Преимущества

Датчик активный: оснащен индивидуальной платой, что гарантирует защиту от ложных срабатываний под влиянием наводок и электромагнитного излучения.

Универсальная форма: подходит для накладного и встраиваемого монтажа (заподлицо).

Герметичный: при попадании воды (при уборке или аварийной ситуации) достаточно просто протереть контакты салфеткой, влага не попадает внутрь, сбои в срабатывании исключены.



ДАТЧИК КОНТРОЛЯ ПРОТЕЧКИ ВОДЫ SW005

Датчик контроля протечки воды предназначен для выработки сигнала при попадании на него воды. Датчик подключен к безопасному источнику питания и не представляет опасности при прикосновении к пластинам-контактам.



Технические характеристики

Габаритные размеры (Д × Ш × В)	52 × 45 × 14 мм
Длина установочного провода	2 м (5, 10, 15, 20 м дополнительно)
Тип выходного сигнала	Открытый коллектор, max 50 мА
Напряжение питания $U_{пит}$	От 12 до 24 В постоянного тока
Температурный диапазон окруж. среды	+5 °С ... +40 °С
Максимальное удаление от контроллера	500 м
Степень защиты	IP67
Масса	60 г
Гарантия	6 лет

Таблица цветовой маркировки проводов

Цвета проводов	Красный	Желтый	Зеленый
Назначение проводов	+ $U_{пит}$	IN	GND

Совместим:

- СКПВ220В-мини2N
- СКПВ220В-DIN
- СКПВ12В-DIN
- Neptun Base
- Neptun ProW
- Neptun ProW+
- Neptun ProW+ WiFi
- Блок расширения проводных датчиков ProW

Преимущества

Датчик предназначен преимущественно для накладного монтажа.

Датчики активные: каждый оснащен индивидуальной платой, что гарантирует защиту от ложных срабатываний под влиянием наводок и электромагнитного излучения.

Герметичный: при попадании воды (при уборке или аварийной ситуации) достаточно просто протереть контакты салфеткой, влага не попадает внутрь, сбой в срабатывании исключены.



ДАТЧИК КОНТРОЛЯ ПРОТЕЧКИ ВОДЫ RSW+ (на радиоканале)

Радиодатчик контроля протечки воды предназначен для передачи беспроводного сигнала при попадании на него воды на модуль управления.



433 МГц!

Технические характеристики

Рабочая частота радиосигнала	433,92 МГц
Напряжение питания	3 В ±10%, батарея CR123A
Модуляция	QPSK
Средняя потребляемая мощность	Не более 30мВт
Излучаемая мощность	Не более 10мВт
Температурный диапазон окружающей среды	+5 °С ... +40 °С
Степень защиты	IP67
Габаритные размеры	60×55×23 мм
Масса	Не более 50 г
Максимальная удаленность от модуля управления (прямая видимость) без использования роутера RSW+	50 м
Срок работы без смены батареи	Не менее 3 лет
Гарантия	6 лет

Совместим:

- Neptun ProW+
- Neptun ProW+ WiFi

Функции :

1. Передает сигнал о необходимости замены батарейки.
2. Индицирует уровень радиосигнала при настройке.наличия связи с датчиком).

Преимущества

Датчик легко установить и перемещать в любом месте.

Датчик активный: оснащен индивидуальной платой, что гарантирует защиту от ложных срабатываний под влиянием наводок и электромагнитного излучения.

Герметичный: при попадании воды (при уборке или аварийной ситуации) достаточно просто протереть контакты салфеткой, влага не попадает внутрь, сбои в срабатывании исключены.

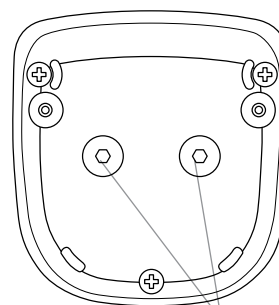

Пластины-контакты датчика контроля протечки воды

ДАТЧИК-ИЗВЕЩАТЕЛЬ КОНТРОЛЯ ПРОТЕЧКИ ВОДЫ SSW001 (звуковой)



Звуковой датчик контроля протечки воды – полностью автономный элемент. Предназначен для оповещения о протечке воды звуковым сигналом посредством встроенного зуммера. Может использоваться отдельно или с любыми системами защиты от протечки воды. Датчик можно перемещать по любым поверхностям, где возможен перелив воды. Например, на столешнице рядом со стационарным фильтром воды. Это позволит не стоять рядом достаточно длительное время для контроля процесса.

Технические характеристики

Звуковое давление	80 Дб на расстоянии 10 см
Питание	3 В от 2-х элементов питания типа АА или LR6
Время срабатывания	не более 2 с
Габариты	95×60×30 мм
Масса	не более 150 г
Срок работы без смены элемента питания	не менее 2 лет
Гарантия	6 лет



РАДИОРЕЛЕ RR

Радиореле предназначено для выдачи управляющего (перекидное реле) сигнала на внешние устройства (сирена, циркуляционный насос, модуль GSM-оповещения, охранные системы и т.д.) в случае получения радиосигнала о протечке воды от модуля управления Neptun ProW+ и ProW+ WiFi.



Технические характеристики

Частота радиообмена	433,92 МГц
Напряжение питания	220 В, 50 Гц
Потребление	15 мА
Перекидное реле	8 А
Вариант крепления	DIN-рейка
Степень защиты	IP20
Диапазон рабочих температур	5 °С...+40 °С
Габаритные размеры	35×90×60 мм
Масса	150 г
Максимальная удаленность от модуля управления Neptun ProW+ (прямая видимость, без использования роутера RSW+)	50 м
Количество подключаемых радиореле RR к одному модулю ProW+	до 5 шт. (4 шт. – на 4 канала, 1 шт. – общий)
Гарантия	6 лет
Монтаж	в шкаф управления на DIN-рейку

Совместим:

с модулем управления Neptun ProW+, ProW+ WiFi

Радиореле RR позволяет осуществлять беспроводное подключение Модуля управления Neptun ProW+ к сторонним системам:

- Охранные сигнализации
- Умный дом
- GSM оповещение
- А также включить в момент аварии сирену или циркулярный насос и прочее.

Радиореле RR можно использовать как на всю систему Neptun ProW+, так и локально на каждый канал модуля.

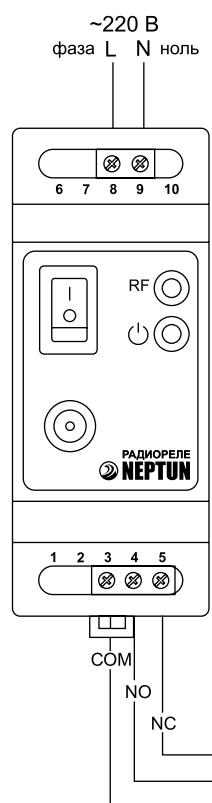

РОУТЕР RSW+

Роутер RSW+ предназначен для увеличения дальности радиосигнала (принимает по радиоканалу сигналы от датчиков контроля протечки воды RSW+, передает их в эфир, что увеличивает радиус действия системы).



Технические характеристики

Частота работы	433,92 МГц
Напряжение питания	220 В, 50 Гц
Мощность потребления	не более 350 мВт
Степени защиты	IP20
Габаритные размеры	45×77×120 мм
Масса	90 г
Гарантия	6 лет

Совместим:

- Модуль управления ProW+, ProW+ WiFi
- Радиореле RR
- Радиодатчик RSW+

Преимущества использования

1. Готово к работе.
2. Не требует настроек.
3. Использование Роутера RSW+ позволяет увеличить радиус действия датчиков протечки.
4. Количество используемых роутеров в системе неограниченно.

Схема размещения системы Neptun

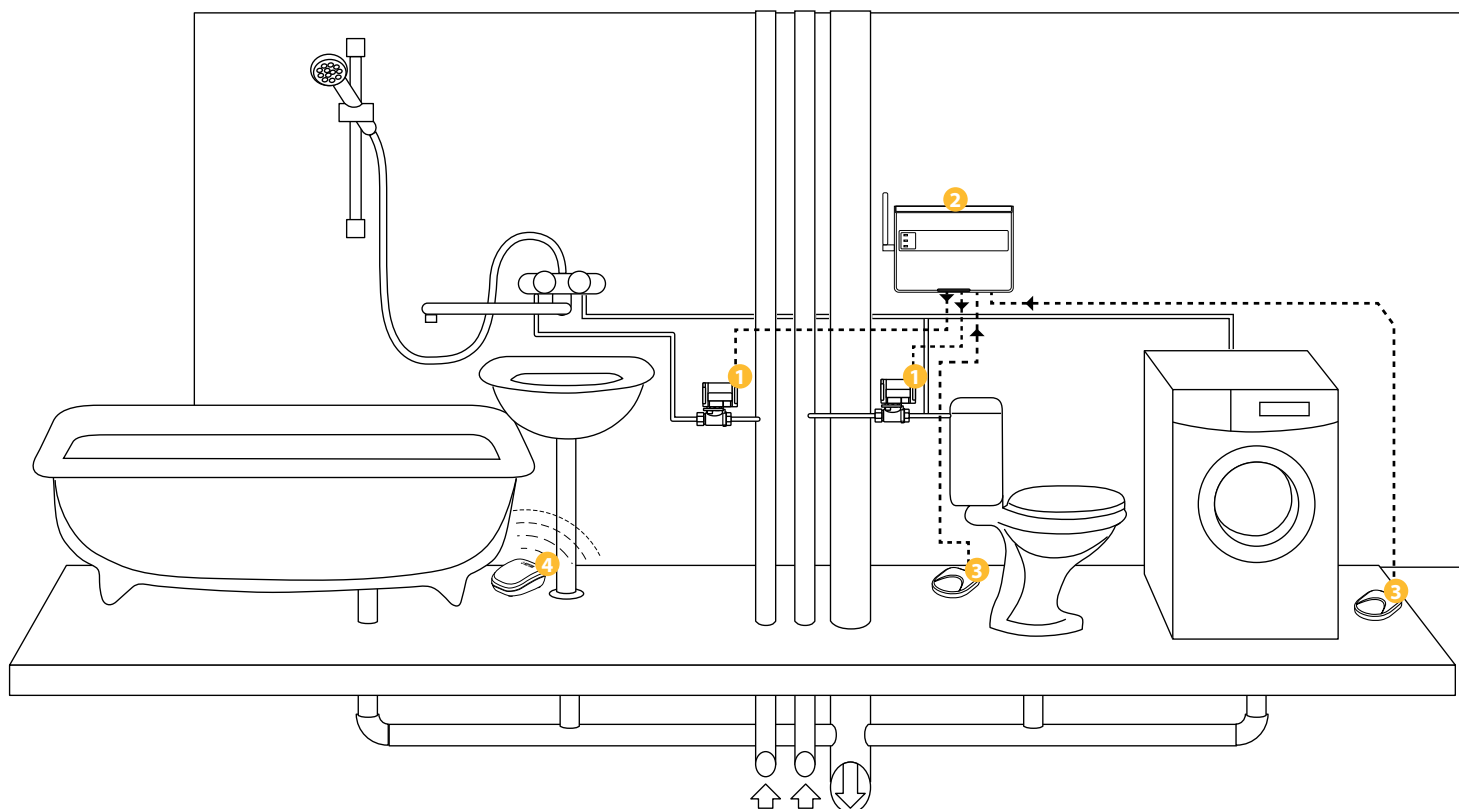

1

Краны шаровые с электроприводом



2

Модули управления



3

Проводные датчики протечки



4

Беспроводные датчики протечки

Преимущества кранов с электроприводом Neptun

AQUACONTROL

Электропривод



Корпус из поликарбоната: нетоксичный, ударопрочный, выдерживает температуру до 90 °С

Большой крутящий момент: 8 Нм, крану не страшно закисание

Мощные шестерни из стали: справятся даже с большим налетом на шаре

Двигатель и редуктор отдельные: редуктор разработан с учетом российских условий эксплуатации и имеет многократный запас прочности

Индикация состояния крана: на корпусе

Кран



Корпус крана произведен из латуни CW617N методом горячейковки, что полностью исключает появление скрытых микропустот внутри металла и обеспечивает прочность изделия.

Материал штока: латунь CW617N

Уплотнитель шара из фторопласта, прочный и надежный материал, обеспечивающий полную герметичность

Уплотнитель штока из каучука имеет высокий уровень стойкости к механическим воздействиям

Выдерживает давление 16 бар

Время закрытия: 18 сек

BUGATTI PRO

Электропривод



Корпус из поликарбоната: нетоксичный, ударопрочный, выдерживает температуру до 120 °С

Мощные шестерни из стали: крану не страшно закисание.

Большой крутящий момент: 9 Нм (220В), 16Нм (12В), крану не страшно закисание

Двигатель и редуктор отдельные: редуктор разработан с учетом российских условий эксплуатации и имеет многократный запас прочности

Индикация состояния крана: на корпусе

Ручное управление: на корпусе предусмотрен рычаг, который дает возможность открыть кран при отключенной электроэнергии

Кран

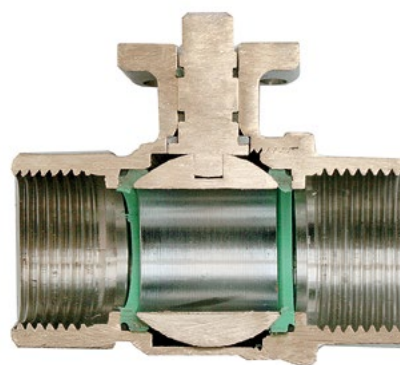

Корпус крана произведен из латуни CW617N методом горячейковки с дополнительной пескоструйной обработкой, что полностью исключает появление скрытых микропустот внутри металла и обеспечивает прочность изделия.

Материал штока: латунь CW614N (взрывобезопасное исполнение)

Уплотнитель шара из первичного фторопласта, который имеет повышенный запас прочности и обеспечивает полную герметичность

Уплотнитель штока из фторкаучука имеет высокий уровень стойкости к механическим воздействиям

Выдерживает давление 40 бар

Время закрытия: 21 сек



NEPTUN IP65

КРАН С ЭЛЕКТРОПРИВОДОМ
Neptun Bugatti PRO 12B 1/2

Маркировка проводов:

КРАСНЫЙ	ЧЕРНЫЙ	ЗЕЛЕНый
общий	общий	закрыть

Производство в РФ ООО «Специальная Инженерная Система»

NEPTUN

**INTELLECTUAL
WATER SYSTEMS**

ВОДЯНОЙ ТЕПЛЫЙ ПОЛ

**Теплый пол
с двойной защитой
от протечки**

- гофрированная труба из нержавеющей стали с пожизненной гарантией для защиты от протечки в полу
- система **Neptun** для защиты от протечки в шкафу

www.neptun-iws.ru

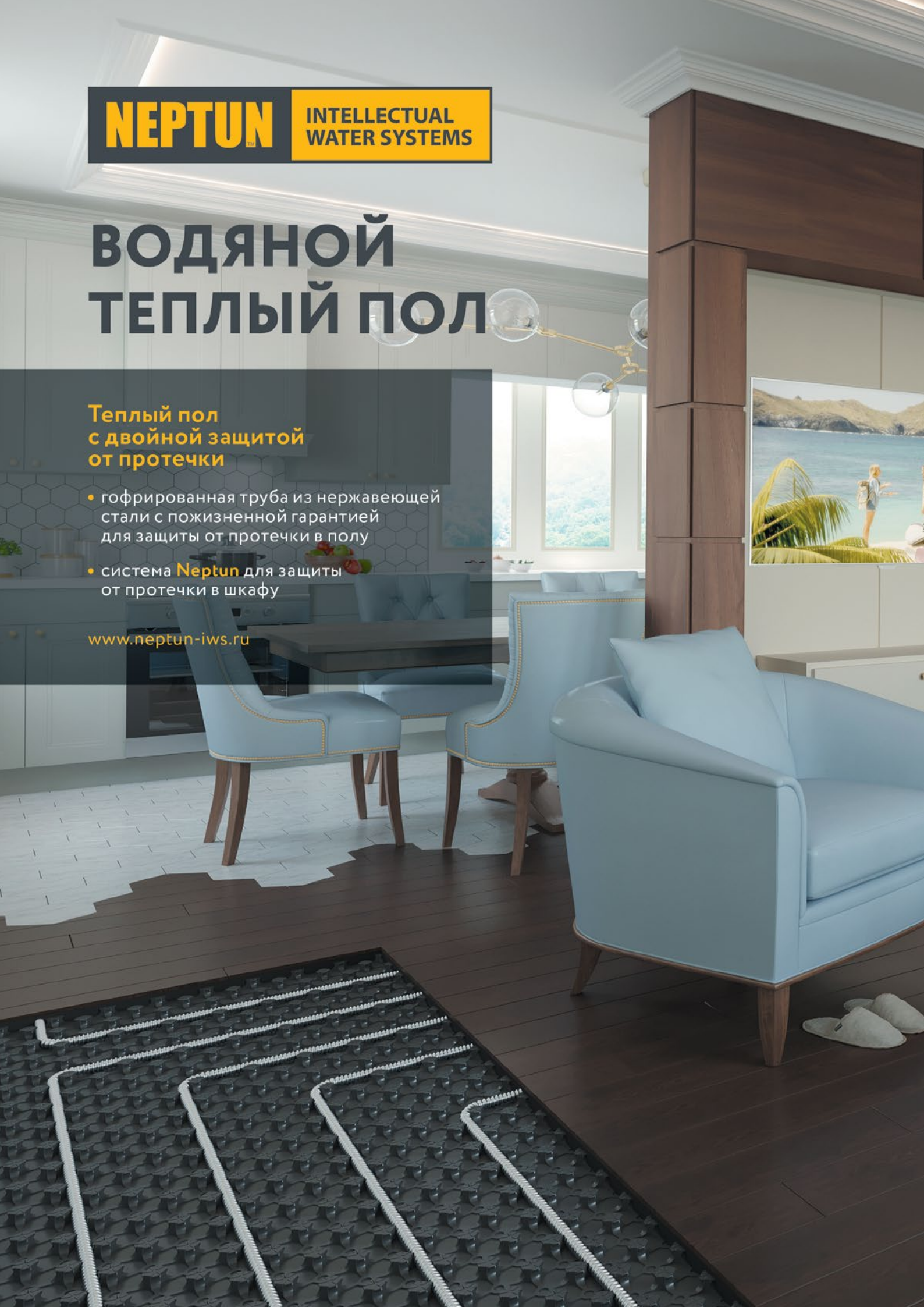

WWW.NEPTUN-MCS.RU